

Bei allen hier abgebildeten Steckverbindern handelt es sich nach DIN EN 61984:2009 um Steckverbinder ohne Schaltleistung (COC)



ODU-MINI-SNAP

Serie S - IP50 und IP68
FP-Verriegelungsprinzip
Kodierung über Isolierkörper

Das Verriegelungsprinzip FP

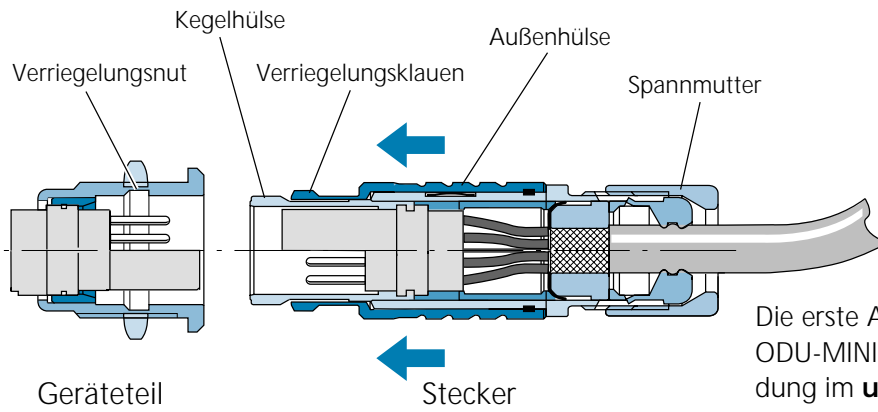

Die erste Abbildung zeigt die ODU-MINI-SNAP Steckverbindung im **ungesteckten** Zustand.

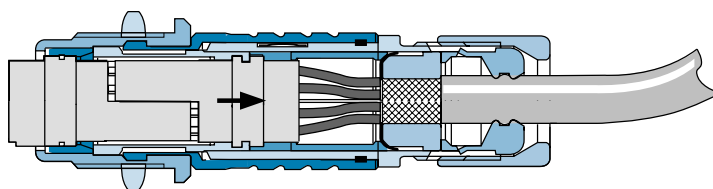

Die zweite Abbildung zeigt die ODU-MINI-SNAP Steckverbindung im **gesteckten** Zustand.

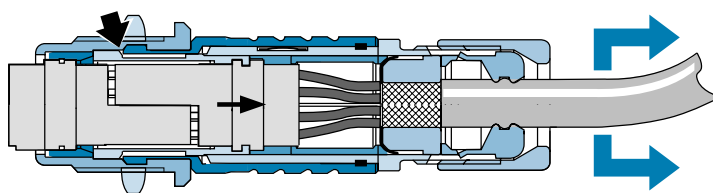

Durch Ziehen am Kabel oder an der Spannmutter schiebt sich die Kegelhülse unter die Verriegelungsklauen und drückt diese fest in die Verriegelungsnut des Geräteteils. Ein Trennen der Steckverbindung ist somit nicht möglich.

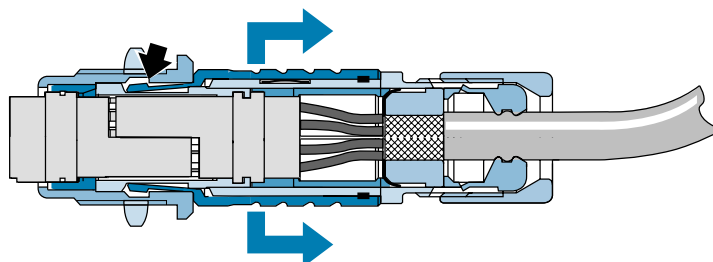

Zieht man jedoch an der Außenhülse, so gleiten die Verriegelungsklauen aus der Verriegelungsnut des Geräteteils und ermöglichen somit ein leichtes Trennen der Steckverbindung.

ODU-MINI-SNAP

mit FP-Verriegelung im Schnittbild

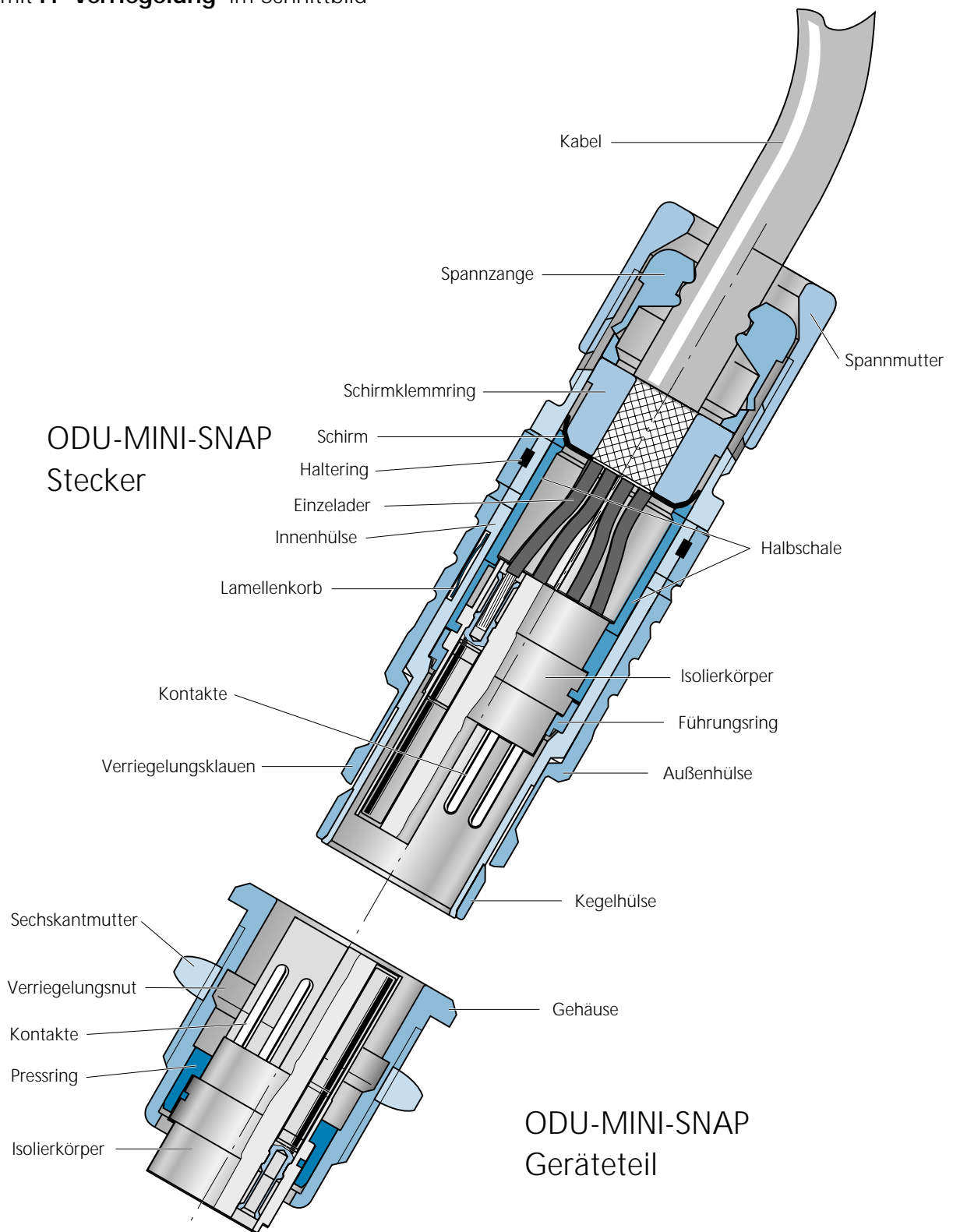

Folgende Gehäusegrößen sind erhältlich

(im Maßstab 1 : 1)

AD = Außendurchmesser (Steckerteil)

GR = Größe

AD:

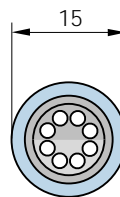
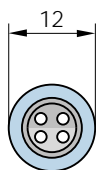
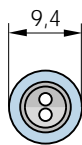

GR:

0

1

2

Der Nummernschlüssel

Nummernschlüssel

1	2	3	4	5	6	7	8	9	10	11	12	13	14	15	16	17	18	19
			S	0		-									-			

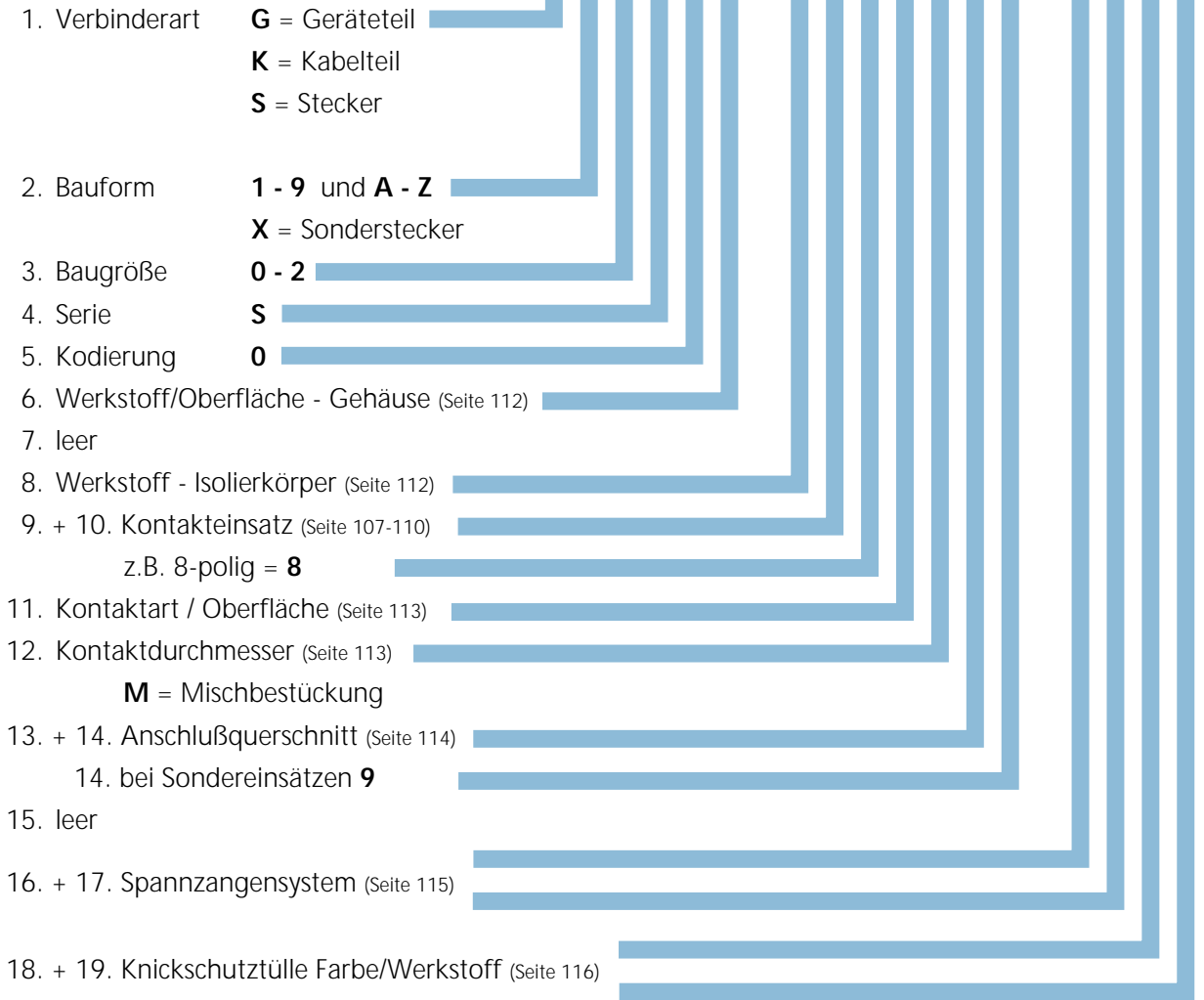

Bestellbeispiele:

1	2	3	4	5	6	7	8	9	10	11	12	13	14	15	16	17	18	19
G	5	2	S	0	C	-	T	0	8	L	J	G	0	-	0	0	0	0

Geräteteil - Bauform 5 - Größe 2 - Serie S - Gehäuse Ms matt verchromt - Isolierkörper PBT - 8pol. - Buchse (löt) 0,75 µm Au - Anschlußquerschnitt AWG22

1	2	3	4	5	6	7	8	9	10	11	12	13	14	15	16	17	18	19
S	2	2	S	0	C	-	T	0	8	M	J	G	0	-	7	5	E	P

Stecker - Bauform 2 - Größe 2 - Serie S - Gehäuse Ms matt verchromt - Isolierkörper PBT - 8pol. - Stift (löt) 0,75 µm Au - Anschlußquerschnitt AWG22 - Kabeldurchmesser 7,1-7,5 - Kabeltülle blau - Werkstoff PUR

Nummernschlüssel

1	2	3	4	5	6	7	8	9	10	11	12	13	14	15	16	17	18	19
			S	0		-								-				



Gerader Stecker

(Passend zu allen nachfolgend aufgeführten Geräte- und Kabelteilen)

- S 1** - IP 50 – mit Standard-Spannmutter
- S 2** - IP 50 – mit Spannmutter für Knickschutztülle
- S 3** - IP 68 – wasserdicht mit Standard-Spannmutter
- S 4** - IP 68 – wasserdicht mit Spannmutter für Knickschutztülle

IP 50

Polbilder ab Seite 107

IP 68

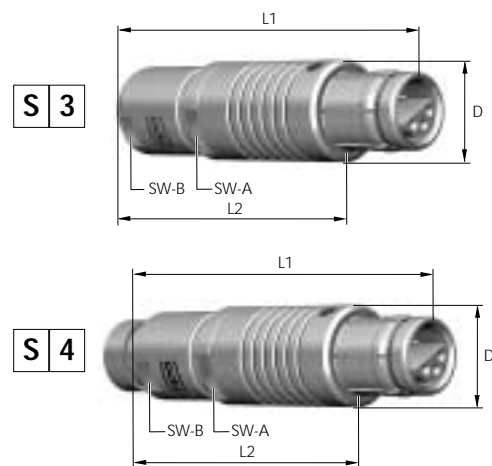
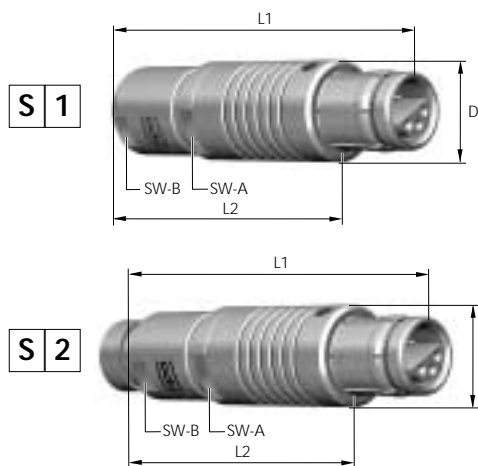

Bau- größe	Abmessungen in mm				
	L1	L2	D	SW-A	SW-B
0	~ 37	~ 28	9,4	8	7
1	~ 47	~ 35	12	10	10
2	~ 50	~ 38	15	13	12

Bau- größe	Abmessungen in mm				
	L1	L2	D	SW-A	SW-B
0	~ 40	~ 30	9,4	8	7
1	~ 49	~ 38	12	10	10
2	~ 53	~ 40	15	13	12

Nummernschlüssel

1	2	3	4	5	6	7	8	9	10	11	12	13	14	15	16	17	18	19
			S			-								-			0	0

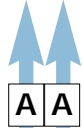

Gerätestecker

(Passend zu allen nachfolgend aufgeführten Geräte- und Kabelteilen)

A A - IP 50 – Mit Sechskantmutter, ohne Verriegelung

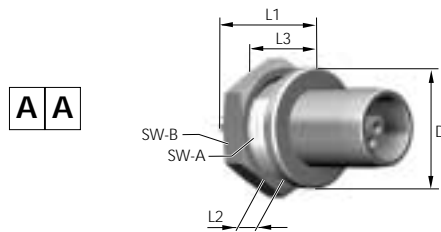

Polbilder ab Seite 107

Bau- größe	Abmessungen in mm						 Montage- bohrung
	L1	L2	L3	D	SW-A	SW-B	
0	17	5,8	24,5	10	8,2	11	SW 8,3 / Ø 9,1
1	22,3	10	29,5	14	10,5	14	SW 10,6 / Ø 12,1
2	23,5	9,7	31,5	18	13,5	17	SW 13,6 / Ø 15,1
3	29	12	33	22	16,5	22	SW 16,6 / Ø 18,1

Nummernschlüssel

1	2	3	4	5	6	7	8	9	10	11	12	13	14	15	16	17	18	19
			S	0		-								-				

Kabelteil

- K 1** - IP 50 – mit Standard-Spannmutter
- K 2** - IP 50 – mit Spannmutter für Knickschutztülle
- K 3** - IP 68 – wasserdicht mit Standard-Spannmutter
- K 4** - IP 68 – wasserdicht mit Spannmutter für Knickschutztülle

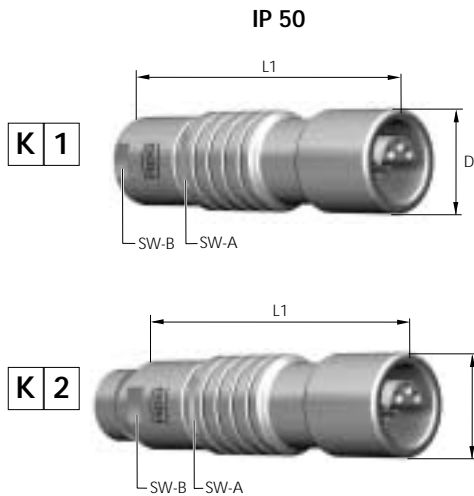

Bau- größe	Abmessungen in mm			
	L1	D	SW-A	SW-B
0	~ 36	10	8	7
1	~ 43	12	10	10
2	~ 50	15	13	12

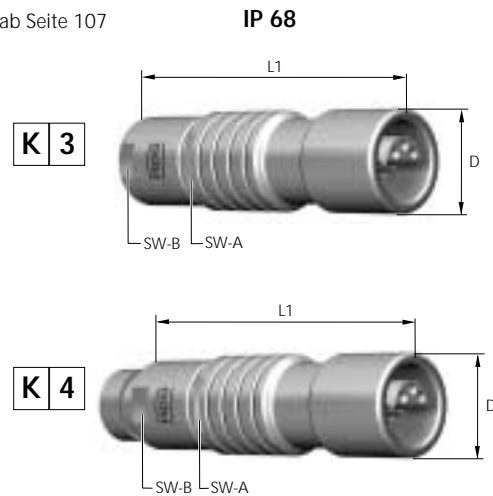

Bau- größe	Abmessungen in mm			
	L1	D	SW-A	SW-B
0	~ 40	10	8	7
1	-	-	-	-
2	~ 51	16	13	12

ODU-MINI-SNAP Kabelteil ist geeignet zum Erstellen einer Kabel-Kabel Verbindung

Nummernschlüssel

1	2	3	4	5	6	7	8	9	10	11	12	13	14	15	16	17	18	19
			S	0		-								-				

¹⁾ L1 = maximale Länge inkl. Kontakteinsatz
²⁾ L3 = Gehäuselänge

Geräteteil

G 1 Bauform 1 – ODU-MINI-SNAP Geräteteil IP 50 zum frontseitigen Einbau

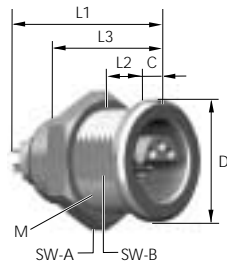

Technische Daten

- IP 50 in Bezug auf die Dichtigkeit des Endgerätes
- Verdrehsicherung
- Polbilder ab Seite 107

Bau- größe	Abmessungen in mm								Montage- bohrung
	¹⁾ L1	L2	²⁾ L3	M	D	SW-A	SW-B	C	
0	~19,5	~ 9,0	14,5	9x0,5	10,0	11,0	8,2	1,5	SW 8,3 / Ø 9,1
1	~23,0	~ 8,0	16,5	12x1,0	14,0	14,0	10,0	1,5	SW 10,1 / Ø 12,1
2	~25,5	~10,0	18,5	15x1,0	18,0	17,0	13,5	2,0	SW 13,6 / Ø 15,1

G 2 Bauform 2 – ODU-MINI-SNAP dichtes Geräteteil IP 68*, geeignet zum frontseitigen Einbau

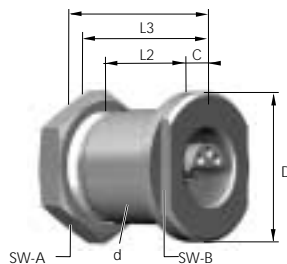

Technische Daten

- IP 68 in Bezug auf die Dichtigkeit des Endgerätes
- Polbilder ab Seite 107
- Distanzring für Wandstärkenausgleich, siehe Zubehör, Seite 163

Bau- größe	Abmessungen in mm									Montage- bohrung
	¹⁾ L1	³⁾ L2	²⁾ L3	M	D	SW-A	SW-B	C	d	
2	~27,0	~13,0	23,0	16x1,0	22,0	19,0	17,0	4,0	16,0	Ø 16,1

³⁾ min. Wandstärke ohne Verwendung Distanzring

G 4 Bauform 4 – ODU-MINI-SNAP dichtes vorstehendes Geräteteil IP 68*, geeignet zum frontseitigen Einbau mit geringer Einbautiefe

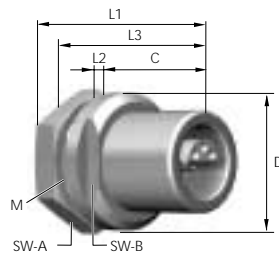

Technische Daten

- IP 68 in Bezug auf die Dichtigkeit des Endgerätes
- Polbilder ab Seite 107

Bau- größe	Abmessungen in mm								Montage- bohrung
	¹⁾ L1	L2	²⁾ L3	M	D	SW-A	SW-B	C	
0	~21,5	~ 4,5	18,5	9x0,5	14,5	11,0	12,0	12,0	SW 8,3 / Ø 9,1
1	~25,0	~ 4,0	22,5	14x1,0	18,0	17,0	14,0	15,5	SW 12,1 / Ø 14,1

*Hinweis: Dichtes, vergossenes Geräteteil, siehe Seite 183, Darstellung III.

Nummernschlüssel

1	2	3	4	5	6	7	8	9	10	11	12	13	14	15	16	17	18	19
			S	0		-									-			

¹⁾ L1 = maximale Länge inkl. Kontakteinsatz
²⁾ L3 = Gehäuselänge

G 5

Geräteteil

Bauform 5 – ODU-MINI-SNAP Geräteteil IP 50 mit durchgehendem Gewinde, geeignet zum front- und zum rückseitigen Einbau mit optimalem Abstandsausgleich.

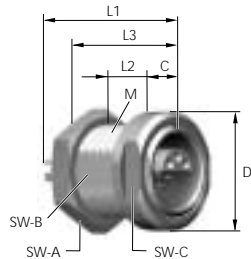

Technische Daten

- IP 50 in Bezug auf die Dichtigkeit des Endgerätes
- Verdrehsicherung
- Polbilder ab Seite 107

Baugröße	Abmessungen in mm									 Montagebohrung
	¹⁾ L1	L2	²⁾ L3	M	D	SW-A	SW-B	SW-C	C	
0	~19,5	~ 8,0	14,5	9x0,5	11,5	11,0	8,2	10,0	2,5	SW 8,3 / Ø 9,1
1	~23,0	~ 7,0	16,5	12x10	15,0	14,0	10,5	13,0	4,0	SW 10,6 / Ø 12,1

G 6

Bauform 6 – ODU-MINI-SNAP Geräteteil IP 50 mit Zugentlastung, ohne Bund, mit 2 Muttern, geeignet zum front- und rückseitigen Einbau.

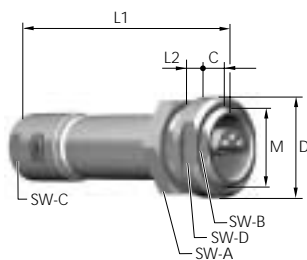

Technische Daten

- IP 50 in Bezug auf die Dichtigkeit des Endgerätes
- Verdrehsicherung
- Polbilder ab Seite 107

Baugröße	Abmessungen in mm										 Montagebohrung
	L1	L2	M	D	SW-A	SW-B	SW-C	SW-D	D		
1	~44,0	~ 4,0	12x1,0	15,0	14,0	10,5	10,0	13,0	4,0	SW 10,6 / Ø 12,1	
2	~49,0	~ 7,0	15x1,0	20,0	17,0	13,5	12,0	17,0	4,0	SW 13,6 / Ø 15,1	

G 7

Bauform 7 – ODU-MINI-SNAP Geräteteil mit Zugentlastung IP 50, geeignet zum frontseitigen Einbau

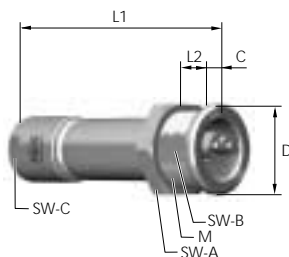

Technische Daten

- IP 50 in Bezug auf die Dichtigkeit des Endgerätes
- Verdrehsicherung
- Polbilder ab Seite 107

Baugröße	Abmessungen in mm								 Montagebohrung
	L1	L2	M	D	SW-A	SW-B	SW-C	C	
0	~36,0	~7,0	9x0,5	10,0	11,0	8,2	7,0	1,5	SW 8,3 / Ø 9,1

Nummernschlüssel

1	2	3	4	5	6	7	8	9	10	11	12	13	14	15	16	17	18	19
			S	0		-								-				

¹⁾ L1 = maximale Länge inkl. Kontakteinsatz
²⁾ L3 = Gehäuselänge

Geräteteil

G 8 **Bauform 8** – ODU-MINI-SNAP **dichtes Einbau-Geräteteil IP 68***, geeignet zum rückseitigen Einbau

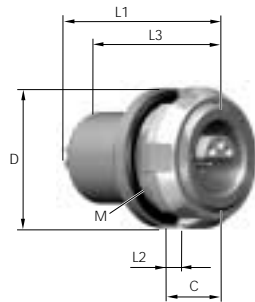

Technische Daten

- IP 68 in Bezug auf die Dichtigkeit des Endgerätes
- Verdrehsicherung
- Polbilder ab Seite 107
- Montageschlüssel, Seite 168

Bau- größe	Abmessungen in mm							Montage- bohrung
	¹⁾ L1	L2	²⁾ L3	M	D	C		
0	~21,5	~ 3,5	18,5	10x0,5	14,5	6,5	SW 9,1 / Ø 10,1	
2	~27,0	~ 3,0	23,0	16x1,0	21,0	8,0	SW 15,1 / Ø 16,1	

G D **Bauform D** – ODU-MINI-SNAP **Geräteteil IP 68*** mit Rundmutter, geeignet zum rückseitigen Einbau.

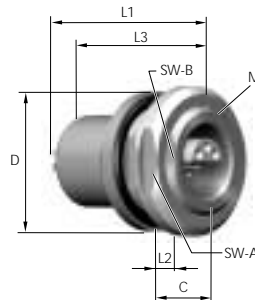

Technische Daten

- IP 68 in Bezug auf die Dichtigkeit des Endgerätes
- Verdrehsicherung
- Polbilder ab Seite 107

Bau- größe	Abmessungen in mm									Montage- bohrung
	¹⁾ L1	L2	²⁾ L3	M	D	SW-A	SW-B	C		
0	~22,5	~ 4,0	18,5	10x0,5	14,5	12,0	9,0	6,5	SW 9,1 / Ø 10,1	
2	~29,0	~ 5,0	23,0	16x1,0	21,0	19,0	15,0	8,0	SW 15,1 / Ø 16,1	

G Q **Bauform Q** – ODU-MINI-SNAP **Geräteteil mit durchgehendem Gewinde IP 50**, (wie Bauform 5, jedoch mit 2 Design-Muttern), geeignet zum front- und zum rückseitigen Einbau mit optimalem Abstandsausgleich.

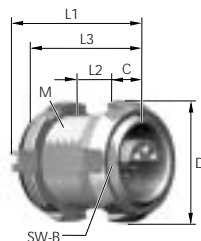

Technische Daten

- IP 50 in Bezug auf die Dichtigkeit des Endgerätes
- Verdrehsicherung
- Polbilder ab Seite 107
- Montageschlüssel, Seite 168

Bau- größe	Abmessungen in mm								Montage- bohrung
	¹⁾ L1	L2	²⁾ L3	M	D	SW-B	C		
0	~19,5	~ 7,0	14,5	9x0,5	12,0	8,2	3,0	SW 8,3 / Ø 9,1	

*Hinweis: Dichtes, vergossenes Geräteteil, siehe S. 183, Darstellung III.





Polbilder Serie S

Bei den Anschlußarten „Löt“ und „Print“ wird der Isolierkörper mit den fertigmontierten Kontakten als kompletter Einsatz geliefert.
Bei der Anschlußart „Crimp“ wird der Isolierkörper mit den unmontierten Kontakten lose geliefert.

Größe 0

Nummernschlüssel

1	2	3	4	5	6	7	8	9	10	11	12	13	14	15	16	17	18	19
		S	0		-									-				

Standard-Polbilder ^{A)}	Baugröße Serie		Polzahl Polzahl		Kontakt ²⁾ Ø mm	Einzelkontakt- nenbelast- barkeit in A *	Prüfspannung nach VDE 0627 ¹⁾	Anschlußarten ³⁾			Ansicht auf Anschlußseite	
	Löt	Crimp ⁷⁾	Print	Stiftteil				Buchsenteil				
	0	S	0	2	0,9	10	1000 VAC	●				
	0	S	0	3	0,7	7	875 VAC	●				
	0	S	0	4	0,7	7	875 VAC	●				

¹⁾ In sehr vielen Fällen ist die zulässige Betriebsspannung nach MIL-STD-1344, Method 3001, doppelt so hoch wie nach VDE

²⁾ Anschlußquerschnitt siehe Seite 114

³⁾ Anschlußart und Oberfläche siehe Seite 113

⁷⁾ Werkzeuge zur Verarbeitung siehe Seite 165 bis 168

* Reduzierfaktor siehe Seite 186









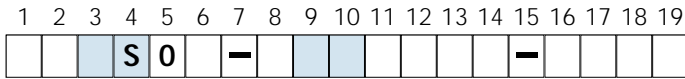

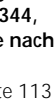

^{A)} Standard-Polbilder (kompatibel zum Wettbewerb)

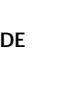
➔ Crimp- und Printausführungen auf Anfrage.
Koax- und Triaxausführungen siehe Seite 148

Größe 1

Nummernschlüssel



Standard-Polbilder ^{A)}	Baugröße	Serie	Polzahl	Polzahl	Kontakt ²⁾ Ø mm	Einzelkontakt-nennbelastbarkeit in A *	Prüfspannung nach VDE 0627 ¹⁾	Anschlußarten ³⁾			Ansicht auf Anschlußseite	
								Löt	Crimp ⁷⁾	Print	Stiftteil	Buchenteil
Standard-Polbilder ^{A)}	1	S	0	1	2,0	22	1000 VAC	●				
	1	S	0	2	1,3	14	1000 VAC	●				
	1	S	0	3	0,9	10	1000 VAC	●				
	1	S	0	4	0,9	10	1000 VAC	●	●			
	1	S	0	5	2x0,9 3x0,7	10 7	1000 VAC	●				
	1	S	0	6	0,7	7	1000 VAC	●				

¹⁾ In sehr vielen Fällen ist die zulässige Betriebsspannung nach MIL-STD-1344, Method 3001, doppelt so hoch wie nach VDE

²⁾ Anschlußquerschnitt siehe Seite 114

³⁾ Anschlußart und Oberfläche siehe Seite 113

⁷⁾ Werkzeuge zur Verarbeitung siehe Seite 165 bis 168

➔ **Crimp- und Printausführungen auf Anfrage.**
Koax- und Triaxausführungen siehe Seite 148

* Reduzierfaktor siehe Seite 186

^{A)} **Standard-Polbilder**
(kompatibel zum Wettbewerb)

Größe 2

Nummernschlüssel

1	2	3	4	5	6	7	8	9	10	11	12	13	14	15	16	17	18	19
		S	0		-									-				

	Baugröße	Serie	Polzahl	Polzahl	Kontakt ²⁾ Ø mm	Einzelkontakt-nennbelastbarkeit in A *	Prüfspannung nach VDE 0627 ¹⁾	Anschlußarten ³⁾			Ansicht auf Anschlußseite	
								Löt	Crimp ⁷⁾	Print	Stiftteil	Buchsenteil
Standard-Polbilder ⁴⁾	2	S	0	2	1,6	17	1500 VAC	●				
	2	S	0	4	1,3	14	1250 VAC	●	●			
	2	S	0	5	1,3	14	1250 VAC	●				
	2	S	0	6	1,3	14	1250 VAC	●				
	2	S	0	8	0,9	10	875 VAC	●	●			
	2	S	1	10	0,9	10	875 VAC	●	●			

¹⁾ In sehr vielen Fällen ist die zulässige Betriebsspannung nach MIL-STD-1344, Method 3001, doppelt so hoch wie nach VDE

²⁾ Anschlußquerschnitt siehe Seite 114

³⁾ Anschlußart und Oberfläche siehe Seite 113

⁷⁾ Werkzeuge zur Verarbeitung siehe Seite 165 bis 168

* Reduzierfaktor siehe Seite 186

⁴⁾ Standard-Polbilder (kompatibel zum Wettbewerb)

➔ Crimp- und Printausführungen auf Anfrage.

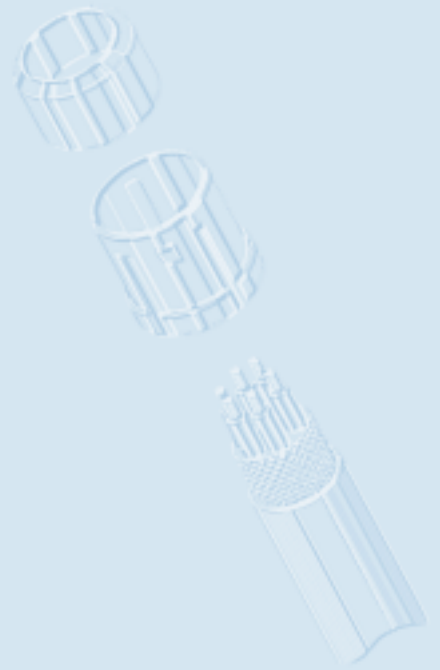
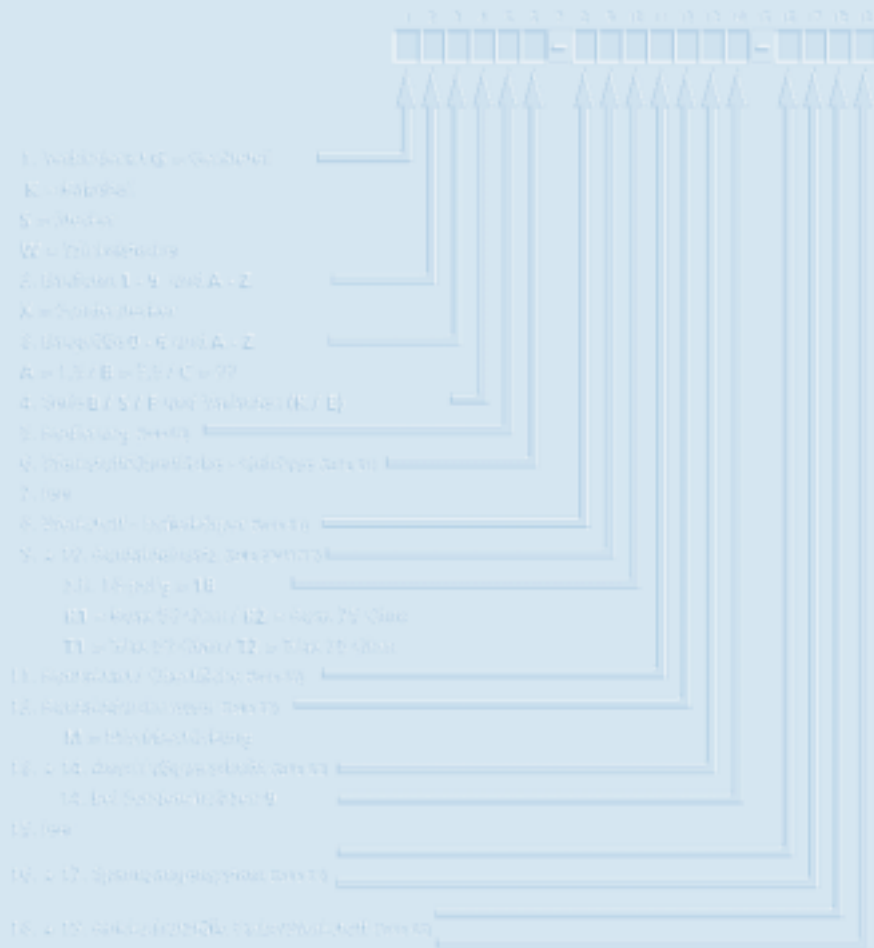

Angaben zum Nummernschlüssel

Gehäusewerkstoffe/Oberflächen

Isolierkörpermaterial

Kontakte

Anschlußquerschnitte

Spannzangensysteme

Knickschutztüllen

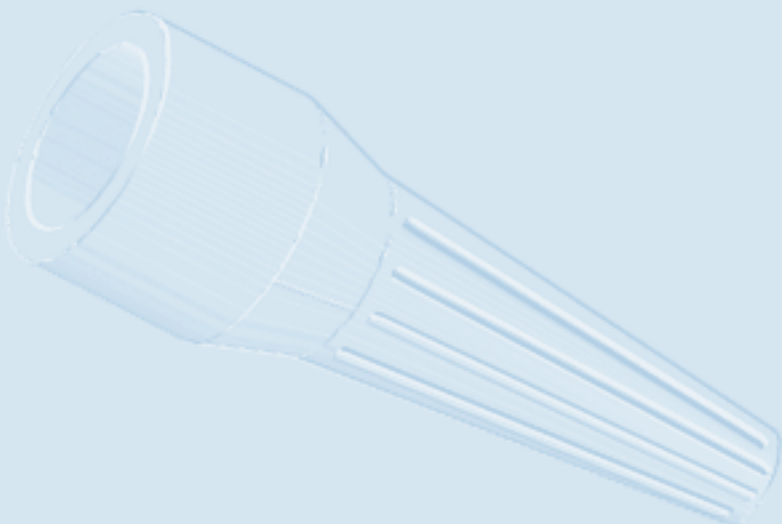

Gehäusewerkstoffe / Oberflächen

Nummernschlüssel

1	2	3	4	5	6	7	8	9	10	11	12	13	14	15	16	17	18	19
			S	0		-								-				



- C** Standard
Cu-Legierung / Mattchrom

- N** Sonderwerkstoff und Oberflächen auf Anfrage
Cu-Legierung / Nickel

- S** Cu-Legierung / Schwarzchrom

Isolierkörpermaterial

Nummernschlüssel

1	2	3	4	5	6	7	8	9	10	11	12	13	14	15	16	17	18	19
			S	0		-								-				



- T** PBT

- P** PEEK

Weitere Sonderausführungen auf Anfrage

Gedrehter Kontakt

Bestellnummer	PBT	PEEK
Lötanschluß	✓	✓
Crimpanschluß	✓	-
Printanschluß	✓	✓

✓ = verfügbar

Kontaktart / Kontaktoberfläche - Kontaktdurchmesser

Nummernschlüssel

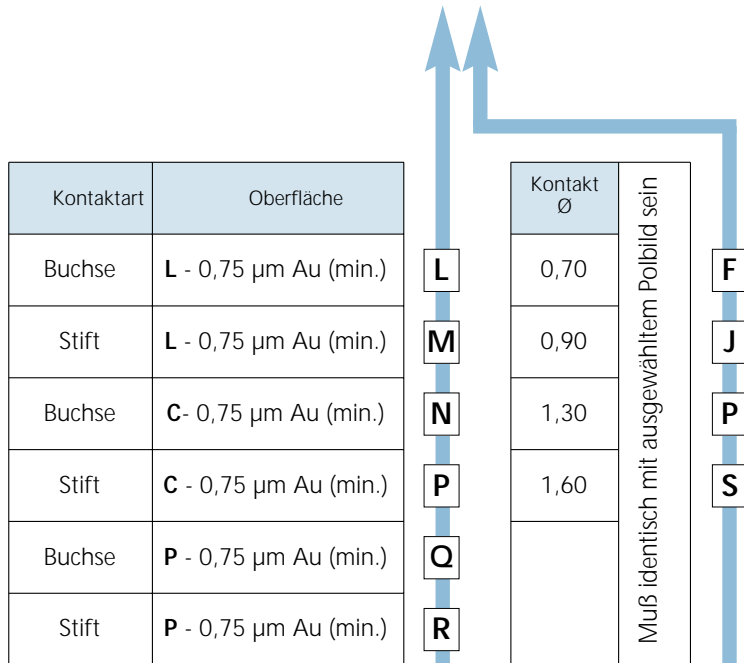
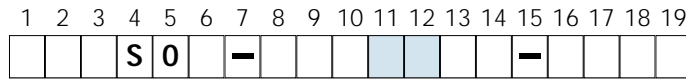

- L = Lötanschluß
- C = Crimpanschluß
- P = Printanschluß

Kontakte Anschlußquerschnitte

Nummernschlüssel

1	2	3	4	5	6	7	8	9	10	11	12	13	14	15	16	17	18	19
			S	0		-								-				

Crimpkontakt

Kontakt Ø	Baugröße	AWG	mm ²
0,9	0	24/26	0,25/0,15
0,9	0	22	0,38
0,9	2	24/26	0,25/0,15
0,9	2	20/22	0,50/0,38
1,3	2	18	1,0



D	0
G	0
D	0
H	0
L	0

Werkzeuge zum Crimpen und Einstellmaße für Crimpzange siehe Seite 166

Lötkontakt

Kontakt Ø	Anschl. Ø	Anschlußquerschn.	
		AWG	mm ²
0,7	0,6	26	0,15
0,9	0,85	22	0,38
1,3	1,1	20	0,50
1,6	1,5	18	1,00

D	0
G	0
H	0
N	0

Printkontakt

Kontakt Ø	Anschl. Ø
0,9	0,7

0	0
---	---

Spannzangensystem

Nummernschlüssel

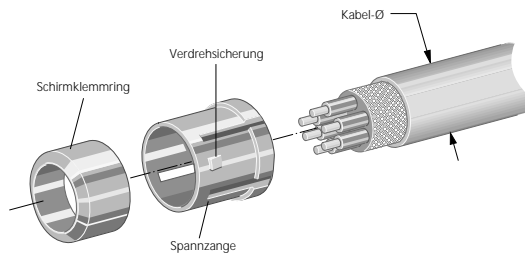

1	2	3	4	5	6	7	8	9	10	11	12	13	14	15	16	17	18	19
			S	0		-									-			

Einsatz: bei allen Stecker- und Kabelteilen.

Anwendung: **Spannzange** für Zugentlastung,
Schirmklemmring für die Übertragung der Schirmung.

Kabeldurchmesser in mm	Größe			
	0	1	2	
> 2,0 - 2,5	●			2 5
> 2,5 - 3,0	●	●	●	3 0
> 3,0 - 3,5	●	●	●	3 5
> 3,5 - 4,0	●	●	●	4 0
> 4,0 - 4,5	●	●	●	4 5
> 4,5 - 5,0	●	●	●	5 0
> 5,0 - 5,5		●	●	5 5
> 5,5 - 6,0		●	●	6 0
> 6,0 - 6,5		●	●	6 5
> 6,5 - 7,0		●	●	7 0
> 7,0 - 7,5			●	7 5
> 7,5 - 8,0			●	8 0
> 8,0 - 8,5			●	8 5
> 8,5 - 9,0			●	9 0
ohne Spannzangensystem				0 0

Knickschutztüllen

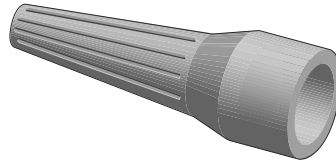

Nummernschlüssel

1	2	3	4	5	6	7	8	9	10	11	12	13	14	15	16	17	18	19
			S	0		-								-				

Farbe der Knickschutztülle

Farbe / RAL-Nummer <small>(ähnlich)</small>	
Rot	RAL 3020
Weiß	RAL 9010
Gelb	RAL 1016
Grün	RAL 6029
Blau	RAL 5002
Grau	RAL 7005
Schwarz	RAL 9005
Orange	RAL 2004
Violett	RAL 4005
Braun	RAL 8016
Hellgrün	RAL 6018
Hellblau	RAL 5012
Werkstoff / Material	
PUR	
ohne Knickschutztülle	



Temperaturangabe
 PUR -40 °C bis +80 °C
 kurzzeitig bis +120 °C